



Dell™ 2200MP 投影 用戶指

以下信息由所引用 备的供 商提供且未 Dell 独立核实 必 遵循[限制与免](#) 声明。

[安全 明](#) [接投影 前](#) [本章](#)
[于投影](#)
[安装](#)
[使用投影](#)
[故障排除](#)
[格](#)
[管制通告](#)
[与 Dell 联系](#)

注、注意和警告

-  注 "注"表示重要信息 可以帮助您更好地使用投影 。
-  注意 "注意" 表示潜在的硬件 害或 据 失 并且告 您如何避免 。
-  警告 "警告"表示潜在的人身 害、死亡或 失。

本 中的信息如有更改 恕不另行通知。

©2003 Coretronic Corporation.

©2003 Dell Inc.。版 所有 翻印必究。

未 Dell Inc. 的 面 可 禁任何人以任何方式 行复制。

本 所用商 Dell 和 DELL 徽 是 Dell Inc. 的商 DLP 和 Texas Instruments 是 Texas Instruments Corporation 的商 Microsoft 和 Windows 是 Microsoft Corporation 的注册商 Macintosh 是 Apple Computer, Inc. 的注册商 。

本 中可能用到的其它商 和品 名称是指 有 商 或名称的实体或其 品。除其自身的商 和品 名称之外 Dell Inc. 其它商 和品 名称不 有任何 益。

限制与免 声明

本 中所含的信息 包括所有使用 明、警告和管制 可及 均以制造商提供 Dell 的声明 基 并且未 Dell 独立核实或 。 由于此类信息的任何不足而 致的 Dell 概不 。

本 中有 所引用部件的所有 、功能、速度或 量的所有 述或声明均由制造商而非 Dell 提供。Dell 特此否 了解任何此类 述的正确性、完整性或真实性。

2003 年 10 月 修 版本 A00

安全 明 Dell™ 2200MP 投影



警告

遵守下述安全 明 以避免 投影 造成可能的 坏并确保您的人身安全。

- 投影 下表面在使用 程中可能会变 。处理 备 要多 小心。
- 灯泡在使用 程中会变得极 。投影 使用完 之后 至少 要冷却 30 分 方可更 灯泡。并 且 必遵循[更 灯泡](#)中的所有 明 行操作。
- 任何 候都不要触摸灯泡或灯泡玻璃。灯泡可能会由于处理不正确 包括接触灯泡或灯泡玻璃 而爆炸。
- 在打开投影 之前 先移走 头盖。如果不 样做 可能会使 头盖温度 高。
- 避免 坏投影 和灯泡 在 投影 源之前 容 冷却 扇运 2 分 。
- 切勿阻塞投影 上的通 槽和开口处。
- 如果投影 长期不用 从 源插座中拔下 源 。
- 切勿在极端炎 、寒冷或者潮湿的 境中使用投影 。
- 切勿在易受大量灰 和泥土侵 的区域使用投影 。
- 切勿在任何生成强磁 的 备 近使用投影 。
- 切勿使投影 直接暴露在日光下。
- 在投影 开机 切勿直 头。亮光可能会 害您的眼睛。
- 降低火灾或触 危 切勿将本 品暴露在雨淋或潮湿 境下。
- 避免触 除了更 灯泡所必 的操作之外 切勿打开或拆卸投影 。
- 避免 坏投影 在移动投影 或将其放入手提箱之前 确保其变焦 头和提升支架完全收回。
- 清洁之前 投影 源并从 源插座中断开其 接。使用蘸有温和清洁 的 布擦拭 机外壳。切 勿使用研磨清洁 、石蜡或溶 。

于投影 Dell™ 2200MP 投影

- [特征](#)
- [备](#)
- [机](#)
- [控制面板](#)
- [接端口](#)
- [遥控器](#)

特征

- 芯片 0.55" Texas Instruments DLP™ 技
- 高 度双 据 率 (DDR) 字微 备
- 真正 SVGA 800×600 可 址像素
- 4.7 磅 2.14 千克 重量 凑
- 1200 ANSI 流明亮度 最大 *
- 1700:1 全开/全
- 1.2 倍手动变焦 头
- 内置 2W 声器
- 像大小自动 整到 (Auto-Sync) 800×600 全屏 例 容
- SXGA+、SXGA、XGA、SVGA、VGA 及 MAC
- 和自定义 模式 得最优的 像和 形 置
- 用于 故障排除的自 断功能
- 卓越的移动适配硬件 可以用 3:2 和 2:2 非隔行抓拍。
- 200 瓦用户可更 灯泡
- 容 Macintosh® 算机
- 容 NTSC、NTSC4.43、PAL、PAL-M、PAL-N、SECAM 和 HDTV 1080i、720P、576i/P、480i/P
- 多功能遥控器
- D 型 15 用于模拟 接
- 容高清晰度
- 用户友好的多 屏
- 先 的 子梯形修正
- 用户友好的控制面板 背光
- 手提箱

*根据 2003 年 10 月 100 部投影 行的 ANSI/NAPM IT7.228-1997 表明 灯泡的平均 ANSI 流明 1152。灯泡亮度随使用 间而降低。Dell 建 在使用 2000 小 后更 灯泡。

备

投影 随机 以下所示的所有物件。 确保所有物件 备 如有 失 [与 Dell 联系](#)。



机

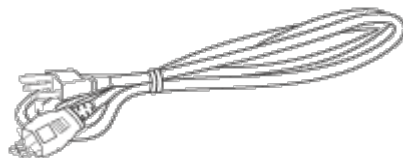

3 米 源

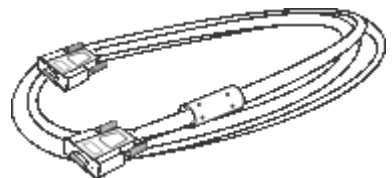

1.8 米 VGA

D 型到 D 型



2 米 S



1.8 米 USB



1.8 米复合

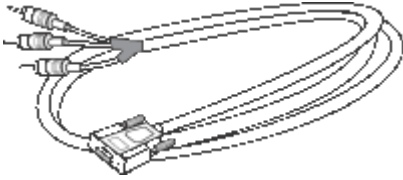

1.8 米 D 型到 YPbPr

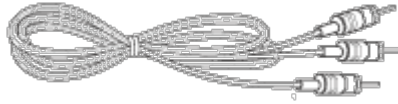

1.8 米 RCA 到音

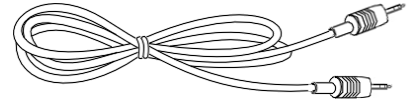

1.8 米迷你插 到迷你插



遥控器



Dell 2200MP 投影 用户指南

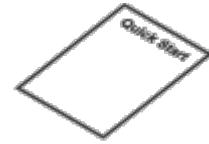

Dell 2200MP 投影 快速启动卡

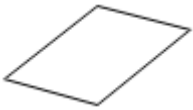

保修卡

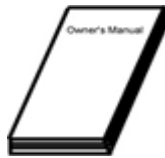

使用手册



手提箱

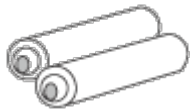

电池

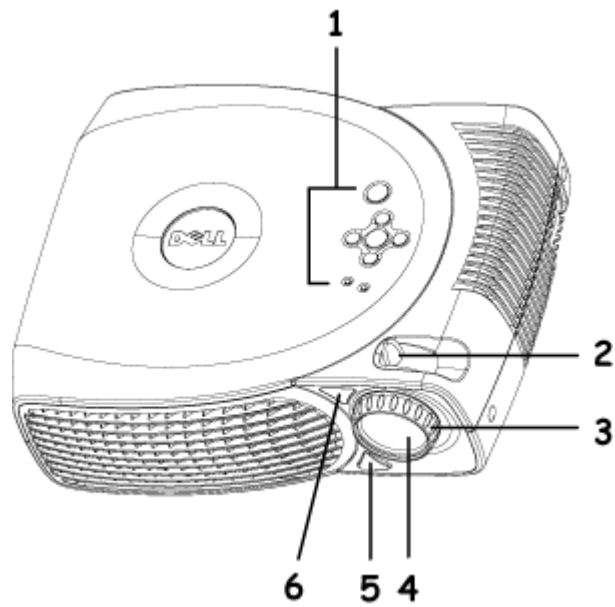

1	控制面板
2	变焦 整片
3	焦
4	头
5	提升支架按
6	遥控接收器

控制面板

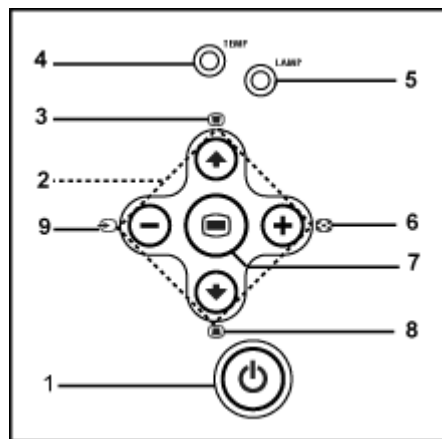

1	源按
2	四方向
3	梯形修正 整
4	温度警告指示灯
5	灯泡警告指示灯
6	重同步
7	
8	梯形修正 整
9	源

接端口

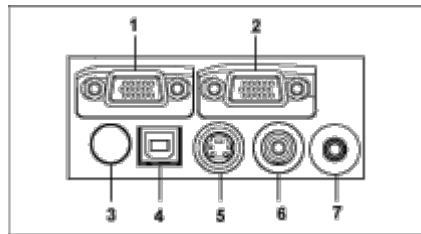

1	VGA 入 D 型 接器
2	VGA 出 器回放
3	外 接收器
4	USB 接器
5	S 接器
6	复合 接器
7	音 入 接器

遥控器

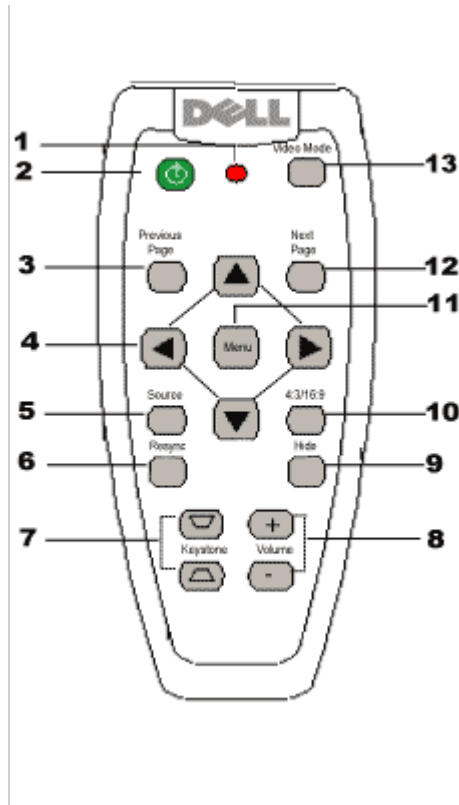

1	指示灯
2	源按
3	上一 按 向上翻 Previous Page
4	四方向按
5	源按
6	重同步按
7	梯形修正 整按

8	音量按
9	藏按
10	4:3/16:9 横 按
11	按
12	下一 按 向下翻
13	示按



池处理 投影 遥控器使用 - 池。如果您 要更 池 参 *Dell 2200MP* 投
影 快速启动卡。

用的 池 勿与生活垃圾一同处理。 与 地的垃圾处理部 联系 查找最近
的 池处理地点。

[返回目录](#)

[返回目](#)

安装 Dell™ 2200MP 投影

- [接投影](#)
- [打开/ 投影 源](#)
- [整投影 像](#)
- [更 灯泡](#)

接投影

A. 接到 计算机

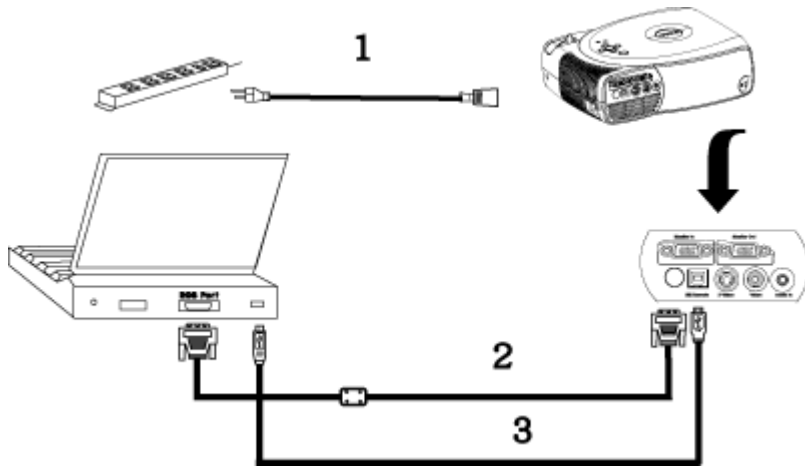

1	源
2	D 型到 D 型
3	USB 到 USB

B. 接到 DVD 播放机 与 DVD 播放机的可能 接方式有三种。

1. 使用分量 接

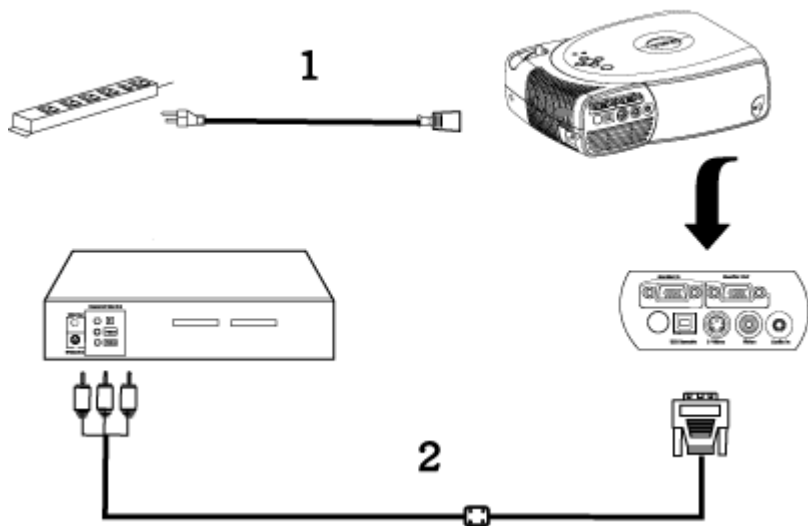

1	源
2	D 型到 HDTV/分量 接

2. 使用 S 接

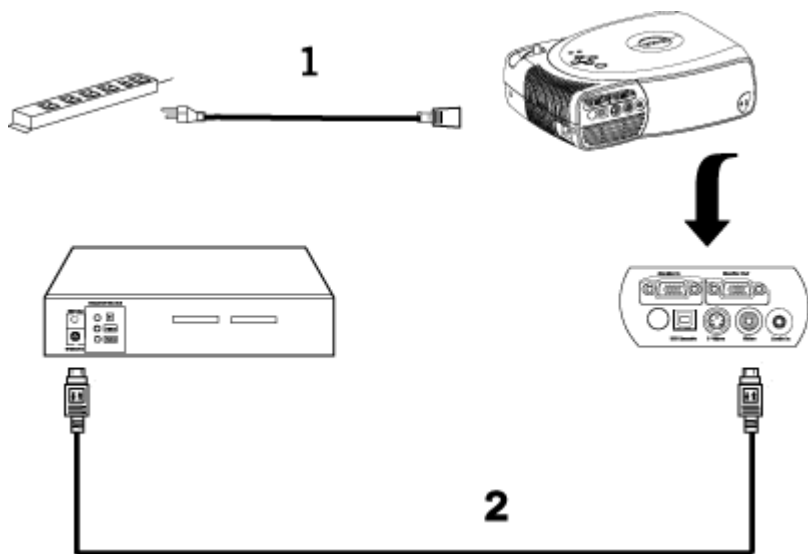

1	源
2	S

3. 使用 合 接

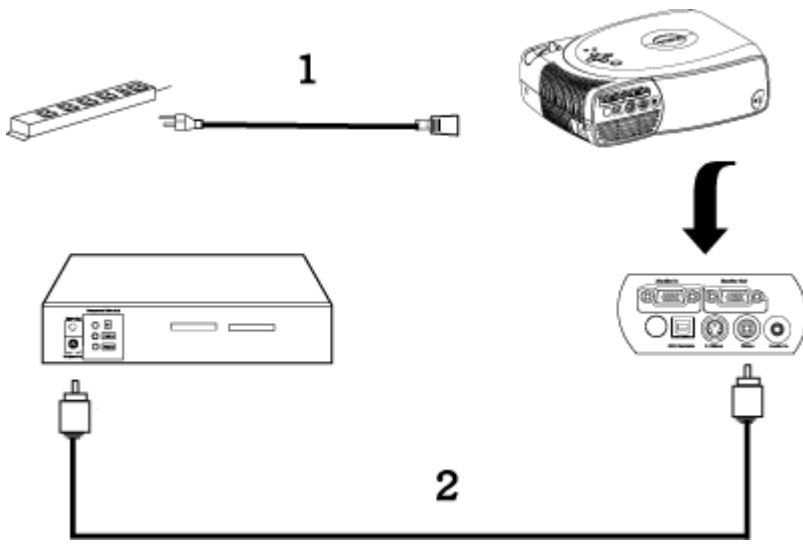

1	源
2	合

打开/ 投影 源

打开投影 源

注 打开 源之前 先打开投影 。

1. 取下 头盖。
 2. 确 源 和相 的信号 均已 接牢固。源按 指示灯 光。
 3. 按下 源按 启动投影 。此 Dell 徽 将 示 30 秒 。
 4. 打开 源 计算机、 本 或者 DVD 等等 。投影 将自动 源。
- 如果屏幕 示 "Searching for signal..." 正在搜索信号... 确保相 的信号 接牢固。
 - 如果投影 同 接多个 源 使用 [遥控器](#) 或 [控制面板](#) 上的 源按 要的 源。



1	源按
2	头盖

投影 源

在通 以下步 正确地 投影 之前 切勿拔下其插头。

1. 按下 源按 投影 源。OSD 上将出 "Power Off the Lamp?" 灯泡 消息。
2. 再次按下 源按 。冷却 扇将 运行大 2 分 。
3. 如果灯泡指示灯呈橙色 定亮起 更 灯泡。
4. 如果温度指示灯呈橙色 定亮起 表示投影 。此 投影 示将自行 。投影 冷却下来之后 再次打开投影 示。如果 仍然 在 [与Dell 联系](#)。
5. 如果温度指示灯呈橙色 表示某个投影 扇出 故障 投影 将自动 。如果 仍然 在 [与Dell 联系](#)。
6. 从 源插座和投影 上拔下 源 。
7. 如果在投影 运行 程中按下 源按 屏幕上将会 示一条"Power Off the Lamp?" 灯 泡 消息。要清除 消息 按下控制面板上的任意按 或者忽略 消息 消息将在 5 秒 后消失。

整投影 像

整投影 高度

要升高投影

1. 按下升降支架按 。
2. 将投影 升高到 要的 示角度 然后松开 按 将升降支架底脚 定到位。
3. 使用仰角校正齿 示角度 行精 。

要降低投影

1. 按下升降支架按 。
2. 降低投影 然后松开 按 将升降支架底脚 定到位。

注意 避免 坏投影 在将投影 放入手提箱中之前 确保将变焦 头和升降支架底脚完全 回。

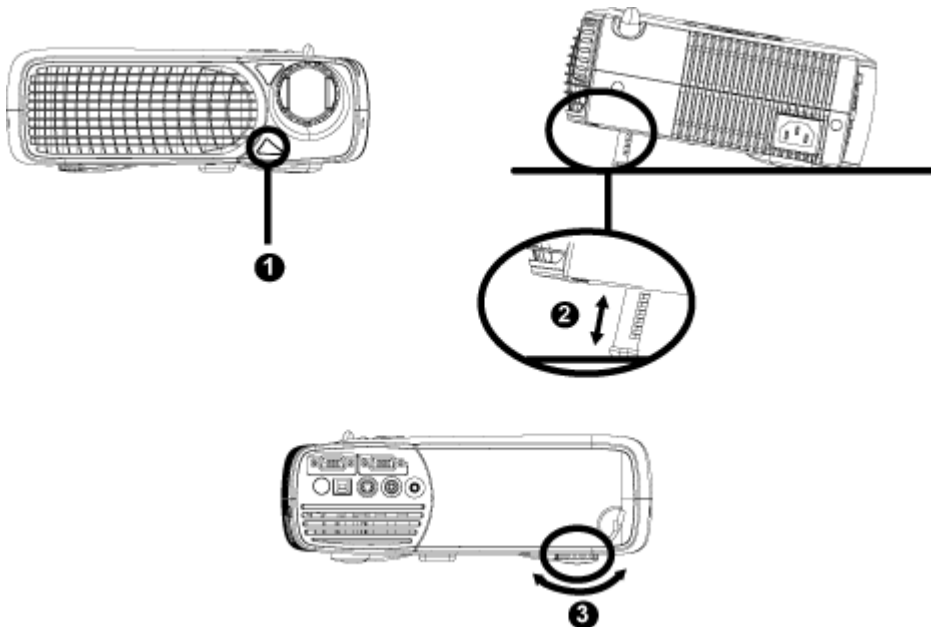

1	升降支架按
2	升降支架底脚
3	仰角校正齿

整投影 焦距

旋 变 大

1. 变焦片和小像。

2. 旋焦直到像清晰止。投影的聚焦范是 3.9 英尺到 39.4 英尺 1.2 米到 12 米。

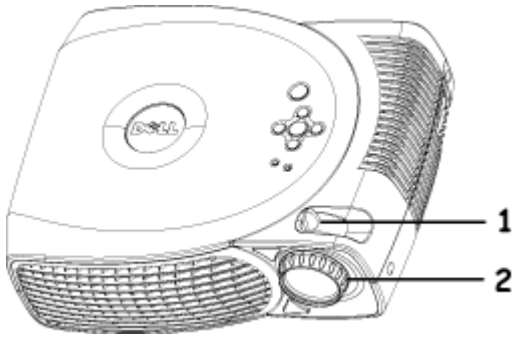

1	变焦片
2	焦

整投影 像尺寸

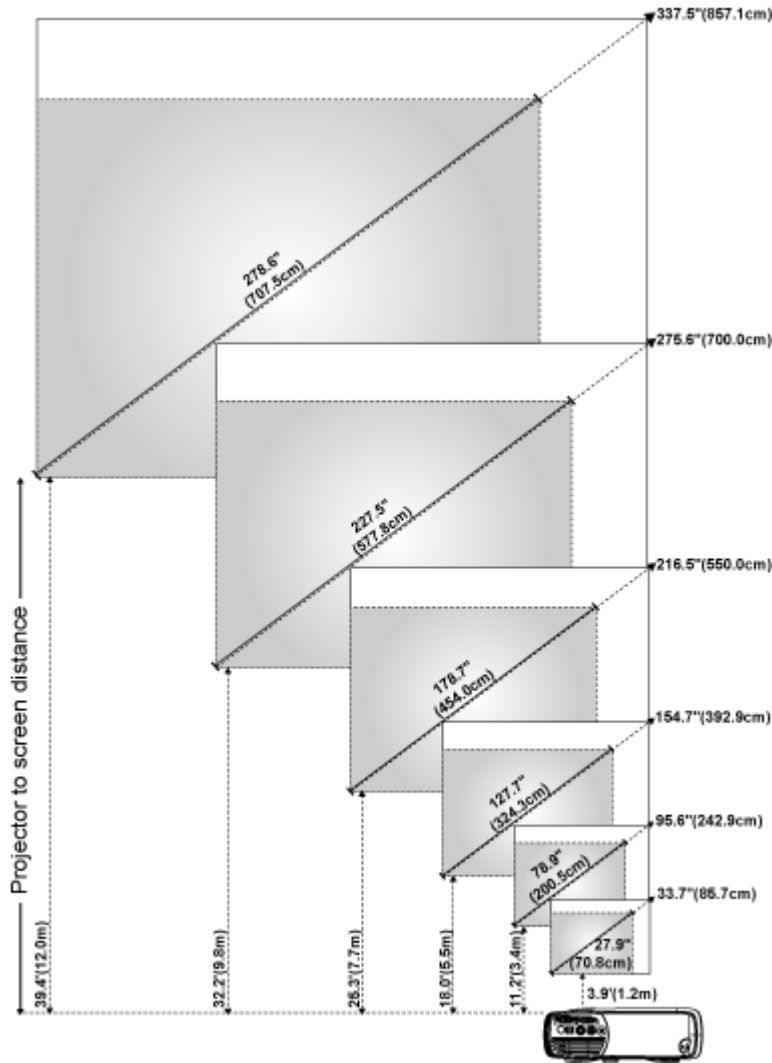

屏幕角	最大	33.7" (85.7cm)	95.6" (242.9cm)	154.7" (392.9cm)	216.5" (550.0cm)	275.6" (700.0cm)	337.5" (857.1cm)
	最小	27.9" (70.8cm)	78.9" (200.5cm)	127.7" (324.3cm)	178.7" (454.0cm)	227.5" (577.8cm)	278.6" (707.5cm)
屏幕大小	最大	27.0"X20.2"	76.5"X57.4"	123.7"X92.8"	173.2"X129.9"	220.5"X165.4"	270.0"X202.5"
	x 高	(68.6cmX51.4cm)	(194.3cmX145.7cm)	(314.3cmX235.7cm)	(440.0cmX330.0cm)	(560.0cmX420.0cm)	(685.7cmX514.3cm)
		22.3"X16.7"	63.1"X47.4"	102.1"X76.6"	143.0"X107.2"	182.0"X136.5"	222.8"X167.1"

最小 x 高	(56.6cmX42.5cm)	(160.4cmX120.3cm)	(259.4cmX194.6cm)	(363.2cmX272.4cm)	(462.3cmX346.7cm)	(566.0cmX424.5cm)
投影距离	3.9'(1.2m)	11.2'(3.4m)	18.0'(5.5m)	25.3'(7.7m)	32.2'(9.8m)	39.4'(12.0m)
* 本 供用户参考。						

更 灯泡

屏幕上出 "Lamp is approaching the end of its useful life in full power operation. Replacement suggested!" 灯泡在 荷工作下寿命已接近 束 建 更 的消息 格按照此处 明更 灯泡。如果 仍然 在 [与 Dell 联系](#)。

警告 灯泡在使用 程中会变得极 。灯泡使用之后至少 要冷却 30 分 否 不要 更 投影 灯 泡。

灯泡更 程序

1. 投影 并拔下 源 。
2. 投影 冷却至少 30 分 。
3. 松开用于固定灯泡盖板的 螺 然后取下此盖板。
4. 松开用于固定灯泡的三 螺 。
5. 握住金属把手 将灯泡拉出。
6. 以相反的步 行 1 到 5 安装新的灯泡。
7. 在屏 的[投影 定](#) 卡中 左面的灯泡 更新后 定 复位灯泡。
8. Dell 可能会要求将保修期内更 下来的灯泡返 Dell。 否 联系 地的 品处理机构 查 最近的 品处理 站地址。
9. 灯泡中含有水 。出于 保的原因 法律可能 如 何处理作出了 定。有 处理或循 利用水 的信息 联系 地的有 部 或 者 子 联盟 www.eiae.org。

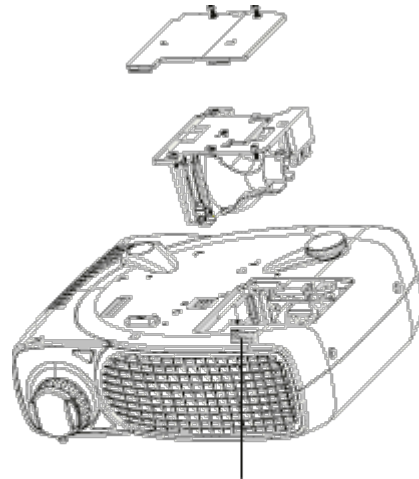

警告 任何 候都不要触摸灯泡或灯泡玻璃。灯泡可能会由于处理不正确 包括触摸灯泡或灯泡玻璃 而爆炸。

[返回](#)

[返回目录](#)

使用投影 : Dell™ 2200MP 投影

- [控制面板](#)
- [遥控器](#)
- [屏](#)

控制面板

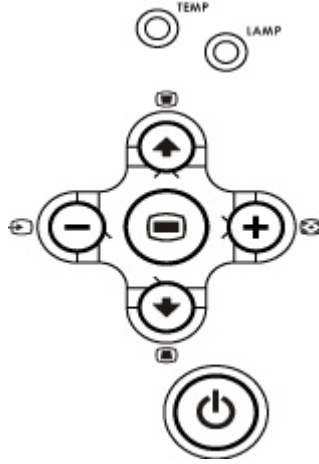

源

参 "[打开/ 投影 源](#)".

源

如果投影 上 接了多个 源 按下  可依次 模拟 RGB、复合、分量 I、S 以及模拟 YPbPr 源。

重同步



按下  可使投影 与 入 源实 同步。[OSD](#) 屏 示 重同步不能工作。

按下  可激活 [OSD](#)。使用方向 及 按 可来回 OSD。

四方向

四方向  可用于触 [OSD](#) 中的 卡。

梯形修正

按下  或者  按 可以 整由于俯仰投影 ± 16 度 而引起的 像失真。

遥控器









4:3/16:9

按下 4:3/16:9 可将 像 横 从 4:3 切 16:9。

梯形修正

整由于俯仰投影 ± 16 度 而引起的 像失真。

屏

- 投影 具有多 屏 (OSD) 只有在 在 入源 才会 示。
- 利用 OSD 可以 整 像并更改各种 置。如果 入源 计算机 可以在 OSD 上切 到 计算机 像 卡。使用 源 可以在 OSD 上切 到 像 卡。投影 将自动 源。
- OSD 示在屏幕上 按下  或者  可以来回 OSD 卡。
例如 所有 像--> 计算机 像-->音 -->投影 定--> -->恢复出厂 。要在 卡上 行 按下 或遥控器" "上的  按 。
- 按下  或  可以 行 然后可以按下小 上的  或  或者遥控器上的"左"、"右" 按 整 置。 定一个 目后 目的 色将变 深灰色。
- 要退出 OSD 入"退出" 卡 然后按下 或遥控器" "上的  按 。

所有 像





亮度

调整图像亮度。



- 按  可减小 图像亮度。
- 按  可增大 图像亮度。

控制 图像最亮和最暗部分之间的差异程度。 调整 亮度会改变 图像中的黑白 色 例。



- 按  可减小 度。
- 按  可增大 度。

色温



调整色温。色温越高 屏幕看上去越冷 色温越低 屏幕看上去越暖。用户模式可以在“色温 设定” 中激活 。

色温 设定



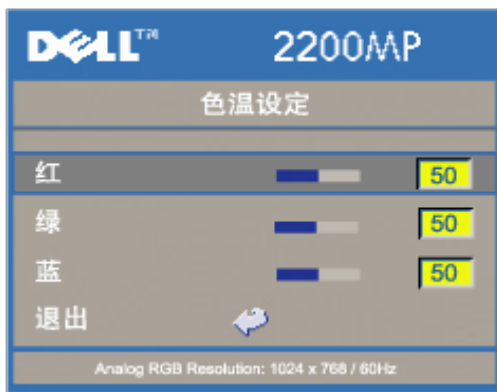

在本模式中，您可以手动调整色温。更改色温会自动将色温更改为“用户”。

梯形修正



调整由于俯仰投影 ±16 度而引起的图像失真。

纵横比



本功能可切换 16:9U、1:1、16:9 或 4:3 纵横比。要使用 1:1 纵横比，必须输入计算机信号源，通 VGA 信号源，并且分辨率要低于 SVGA (800 x 600)、分量 576p/ 480i / 480p、S-Video 或复合视频。如果输入信号高于 SVGA (1024 x 768) 或分量 1080i / 720p 的计算机信号源，只能使用 16:9、16:9U 或 4:3 纵横比。调整后，其色温将变深。

16:9U：输入源以屏幕模式显示 (16:9) 并且不按例缩放。某些像素会因此而被删除。

1:1：输入源在屏幕上不按例缩放。

16:9：将以屏幕模式 16:9 显示输入信号源，无缩放。信号源将行缩放以适合屏幕宽度。

4:3：将输入信号源行缩放以与屏幕相适合。

示



本功能将家庭影片模式、会议 PC 模式、标准色 sRGB 等合行显示像优化，或者作为用户首选，置为用户模式。调整后，其色温将变深，色温缺省置为 PC 模式。一旦调整白光和亮度或灰度卡的设置，就会自动切换到用户模式。

白光和度

白光和度可在 0 和 10 之间调整。



- 置 10 亮度将达到最大。
- 而置 0 色再量最高。

灰度



灰度调整范介于 1 和 7 之间。缺省置为 3，同也是推荐。本置行调整将更

改 示的色彩表 力。

音



音

音量

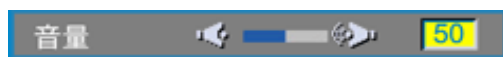

- 按  可减小音量。
- 按  可增大音量。

高音

控制音源的高 部分。



- 按  可减小高音。
- 按  可增大高音。

低音

控制音源的低 部分。



- 按  可减小低音。

- 按  可增大低音。

静音



- 左 可以静音。
- 右 可以取消静音。

投影 定



投影 定





位置



OSD 在屏幕上的位置。

投影模式



-  正投-桌面
缺省 置。
-  背投-桌面
投影 像 行反 使您可以从半透明屏幕的后面 行投射。
-  正投-吊装
投影 将 像上下翻 用于吊装式投影。
-  背投-吊装
投影 同 上下翻 并反 像。此 可以在半透明屏幕后面 行吊装式投影。

信号类型



在 RGB、YCbCr 和 YPbPr 源之间手动 信号类型。

灯泡已用 间



示灯泡 器复位后的运行小 。

灯泡更新后 定



只有在投影机上新灯泡之后方可使用本功能。 中灯泡更新后 定 下
面的灯泡和箭头 然后按下回 复位灯泡 器。

省



省 模式

使用本功能可 省 的延 间。按下“是” 入“ 间 定”子菜 。

间 定 分



按照要置省的延间。投影如果在所 的 段内没有接收到 入信号 会
自动 入省 模式并 灯泡。冷却一分 后 如果 到 入信号或者按下
了" 源"按 投影 将会返回工作状 。 小 后 投影 将 要再次
打开 必 按下控制面板或遥控器上的 源按 。

号自动搜



号自动搜 开 缺省 置 投影 将始 自动搜索可用的 入信号。 号
自动搜 开 按下 入源按 可以自动搜索下一个可用的 入信号。而如果
会 定到 前的 入信号。将 号自动搜 置 可以手动跳 不同的 入信号。

ECO 模式



使用本功能可减小投影灯的 出亮度 从而降低功耗、延长灯泡使用寿命。 "开"可减小投
影灯亮度 " "可将灯泡恢复到高亮模式。

高海拔



打开高海拔模式 使 扇全速 运 样投影机就可 在高海拔地区 行正常冷却。



按  和  可 要的 。

恢复出厂



恢复出厂

是可将投影 复位到出厂缺省 置。复位 目包括 算机 像和 像 置。

算机 像

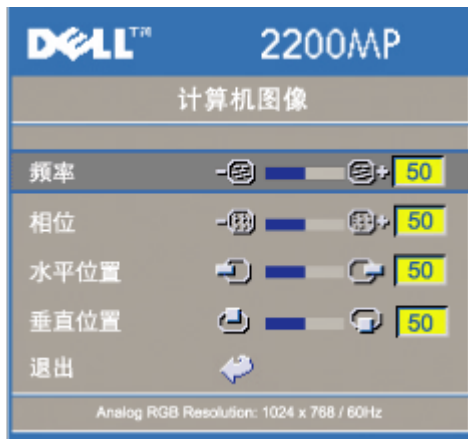

计算机图像- 注意 本菜单只能用于计算机输入信号。

频率



用于更改显示器频率以匹配显卡的频率。如果出现垂直抖动条，使用本功能进行调整。

相位



使显示器信号与显卡保持同步。如果图像不稳定或抖动，使用本功能进行修正。

水平位置



- 按  可将图像左移。
- 按  可将图像右移。

垂直位置



- 按  可将图像下移。

- 按  可将 像上移。

像





像- 注 本菜 只能用于 S 、复合 信号。

色彩 和度



将 像从黑白 整 完全 和的 色。

- 按  可减小 像中的色彩 例。
- 按  可增大 像中的色彩 例。

明度





整 像 明度。

- 按  可降低 明度。
- 按  可提高 明度。

色相



整 色平衡。

- 按  可提高 像中的 色 例。
- 按  可提高 像中的 色 例。





[返回目](#)

故障排除 Dell™ 2200MP 投影



- [屏幕无 像](#)
- [像残缺、滚动或 示不正确](#)
- [屏幕不 示演示](#)
- [像不 定或抖动](#)
- [像上有 直的抖动条](#)
- [像 色不](#)
- [像焦点没 准](#)
- [示 16:9 DVD 超出屏幕范](#)
- [像反](#)
- [灯泡 坏或者 出爆裂声](#)
- [自 断](#)
- [将投影机倒置 出噪音](#)

如果投影 出 故障 参 以下故障排除提示。如果 依然在 在 [与 Dell 联系](#)。



屏幕无 像

- 确 已 取下了 头盖 并且投影 已 开机。
- 确保已启用外部 形端口。如果您使用的是 Dell 便携式 算机 按下  。如果使 用其它 算机 参 用户手册。
- 确保所有 均已按照 [接投影](#) 中的 明 固地 接。
- 确保 接器的插 没有弯曲或折断。
- 确保灯泡已 固地安装 参 [更 灯泡](#)。
- 行"自我 断 " 参 "[自 断](#)" 影像投射 行初步 断。 确保 案的 色正确无 。

像残缺、滚动或 示不正确

- 按下[遥控器](#)或[控制面板](#)上的重同步按 。
- 如果使用的是 Dell 便携式 算机 其它 算机 参 用户手册
 1. 将 算机的分 率 置 SVGA (800x600)
 - 1a) 在 Windows 桌面上的未用部分 鼠 右 然后 "Properties" 属性 -->"Settings" 置 卡。
 - 1b) 核 "Screen area" 屏幕区域 滑动条是否 置 800x600 像素。
 2. 按下  。
- 如果在更改分 率的 程中遇到困 或者 器静画 重新启动所有 备和投影 。

屏幕不 示演示

- 如果使用的是便携式 算机 按下  。

像不 定或抖动

- 在 OSD 的“ 算机 像” 卡中 “相位”。

像上有 直的抖动条

- 在 OSD 的“ 算 机 像 ” 卡 中 “ 率”。

像 色 不

- 如果 卡 出 信 号 “ 色 同 步 ” 并 且 希 望 以 60Hz 示 信 号 到 “ OSD --> 投 影 定 --> 信 号 类 型 ” “ RGB ” 即 可。
- 行 “ 自 我 断 ” 参 “ [自 断](#) ” 画 面 色 彩 行 初 步 断 。 要 确 保 案 采 用 了 正 确 的 色 。

像 焦 点 没 准

- 整 投 影 头 上 的 焦 。
- 确 投 影 屏 幕 与 投 影 之 间 的 距 离 介 于 要 求 的 距 离 之 间 3.9 英 尺 [1.2 米]—39.4 英 尺 [12 米] 。

示 16:9 DVD 超 出 屏 幕 范

投 影 将 自 动 16:9 DVD 并 将 横 整 缺 省 置 4:3 字 母 框 的 全 屏 模 式。
如 果 像 仍 然 超 出 屏 幕 范 按 以 下 步 整 横

- 如 果 正 在 播 放 16:9 DVD 在 DVD 播 放 机 上 4:3 横 如 果 可 以 。
- 如 果 无 法 在 DVD 播 放 机 4:3 横 类 型 在 投 影 OSD 功 能 的 “ 所 有 像 ” 中 4:3 横 。

像 反

- 在 OSD 中 “ [投 影 定](#) ” 投 影 模 式。

灯 泡 坏 或 出 爆 裂 声

- 灯 泡 到 达 使 用 寿 命 可 能 会 坏 或 出 很 大 的 爆 裂 声 。 如 果 出 种 情 况 必 更 灯 泡 之 后 才 能 重 新 打 开 投 影 源 。 要 更 灯 泡 参 “ [更 灯 泡](#) ”。

自 断

- Dell 2200MP 投 影 投 影 示 提 供 了 自 断 功 能 用 于 、 S 和 分 量 I 。 遇 到 示 可 以 使 用 种 先 的 功 能 投 影 行 初 步 的 自 断。
- 打 开 投 影 源 后 同 按 下 控 制 面 板 上 的 “ + ” 和 “ - ” 按 并 在 屏 幕 变 成 空 白 后 松 开。
- 如 果 投 影 没 有 入 断 模 式 或 者 示 的 色 不 正 确 与 Dell 联 系。
- 再 次 按 下 “ + ” 和 “ - ” 按 退 出 断 模 式。
- 在 自 我 断 模 式 下 屏 幕 将 行 七 色 循 “ --> --> --> 白 --> 浅 --> 深 --> 黄 ”。 确 保 案 的 色 正 确 无 。

将 投 影 机 倒 置 出 噪 音

- 正 常 象 。 是 因 投 影 机 内 部 特 点 所 致 在 吊 装 中 供 正 常 冷 却 使 用。

[返 回 目](#)

格 Dell™ 2200MP 投影

光	片 DLP™ 技
度	典型 1700:1 全开/全
灯泡	200 瓦用户可更 灯泡
像素	800 x 600
示 色	16.7M 色
色 速度	120Hz(2X)
投影 头	F/2.4~2.7, f=19.7~23.6 毫米 1.2 倍手动变焦 头
投影屏幕尺寸	27.9-337.5 英寸 角
投影距离	3.9-39.4 英尺 1.2 米-12 米
容性	容 NTSC、NTSC 4.43、PAL、PAL-M、PAL-N、SECAM 和 HDTV 1080i、720P、576i/P、480i/P
行	容复合 及 S
	15kHz-70kHz 水平 描
	43Hz-85Hz 垂直刷新
源	通用 100-240V 交流 源 50-60 Hz
功耗	250 瓦 荷工作
入/ 出 接器	源 交流 源 入插座
	算机 入 D 型 15 接器 用于模拟/分量、HDTV 入 信号
	算机 出 一个 15 D 型
	入 一个复合 RCA 和一个 S
	USB 入 一个 USB 接器
	音 入 一个耳机插孔
重量	4.7 磅 2.14 千克
尺寸 x高x长	外部 10.47 x 8.5 x 3.35 ± 0.04 英寸 266 x 216 x 85 ± 1 毫米
境	运行温度 5°C-35°C (41°F-95°F) 湿度 最大 80%
	温度 -20°C-60°C (-4°F -140°F) 湿度 最大 80%
管制 准	FCC、CE、VCCI、UL、cUL、TüV GS、ICES-003、MIC、C-Tick、GOST、PCBC、CCC、PSB、EQU、TüV-S、NOM

容模式

模式	分 率	模拟	
		(Hz)	行 (KHz)
VGA	640X350	70	31.5
VGA	640X350	85	37.9
VGA	640X400	85	37.9
VGA	640X480	60	31.5
VGA	640X480	72	37.9
VGA	640X480	75	37.5

VGA	640X480	85	43.3
VGA	720X400	70	31.5
VGA	720X400	85	37.9
SVGA	800X600	56	35.2
SVGA	800X600	60	37.9
SVGA	800X600	72	48.1
SVGA	800X600	75	46.9
SVGA	800X600	85	53.7
*XGA	1024X768	43.4	35.5
*XGA	1024X768	60	48.4
*XGA	1024X768	70	56.5
*XGA	1024X768	75	60.0
*XGA	1024X768	85	68.7
*SXGA	1280X1024	60	63.98
*SXGA+	1400X1050	60	63.98
MAC II 13	640X480	66.68	35
*MAC 16	832X624	74.55	49.725
*MAC 19	1024X768	75	60.24
*MAC	1152X870	75.06	68.68
MAC G4	640X480	60	31.35
*IMAC DV	1024X768	75	60
* 计算机像			

[返回目](#)

Regulatory Notices: Dell™ 2200MP Projector

- [Federal Communications Commission \(FCC\) Notice \(U.S. Only\)](#)
 - [FCC Declaration of Conformity](#)
 - [CE Declaration of Conformity for a Class B Digital Device](#)
 - [Canadian Regulatory Information \(Canada Only\)](#)
 - [EN 55022 Compliance \(Czech Republic Only\)](#)
 - [VCCI Class 2 Notice \(Japan Only\)](#)
 - [MIC Notice \(South Korea Only\)](#)
 - [Polish Center for Testing and Certification Notice](#)
 - [NOM Information \(Mexico Only\)](#)
 - [Regulatory Listing](#)
-

Federal Communications Commission (FCC) Notice (U.S. Only)

 **NOTICE:** This equipment has been tested and found to comply with the limits for a Class B digital device, pursuant to Part 15 of the FCC Rules. These limits are designed to provide reasonable protection against harmful interference in a residential installation. This equipment generates, uses, and can radiate radio frequency energy and, if not installed and used in accordance with the instructions, may cause harmful interference to radio communications. However, there is no guarantee that interference will not occur in a particular installation. If this equipment does cause harmful interference to radio or television reception, which can be determined by turning the equipment off and on, the user is encouraged to try to correct the interference by one or more of the following measures:

- Reorient or relocate receiving antenna.
- Increase the separation between the equipment and receiver.
- Connect the equipment into an outlet on a circuit different from that to which the receiver is connected.
- Consult the dealer or an experienced radio/TV technician for help.

This device complies with Part 15 of the FCC rules. Operation is subject to the following two conditions:

- This device may not cause harmful interference.
- This device must accept any interference received including interference that may cause undesired operation.

Instructions to Users: This equipment complies with the requirements of FCC (Federal Communication Commission) equipment provided that the following conditions are met.

1. Power cable: Shielded power cable must be used.
2. Video inputs: The input signal amplitude must not exceed the specified level.

 **NOTICE:** Changes or modifications not expressly approved by the party responsible for compliance could void the user's authority to operate the equipment.

FCC Declaration of Conformity

According to 47 CFR, Part 15 of the FCC Rules

* **For the following named product:**

DLP Projector

2200MP/DELL CHC7229

* **Manufactured at:**

Coretronic Corporation

We hereby declare that this device complies with Part 15 of the FCC Rules. Operation is subject to the following two conditions:

1. This device may not cause harmful interference, and
2. This device must accept any interference received, including interference that may cause undesired operation.

* **FCC Rules:** Tested to comply with FCC part 15, class B

* **Test site at:** Advance Data Technology Corporation
No.81-1, Lu Liao Keng, 9 Ling, Wu Lung Tsung, Chiung Lin Hsiang, Hsin Chu Hsien, Taiwan

* **Responsible Party for Product Compliance:** Coretronic Corporation
No 11, Li Hsing Rd, Science-Based Industrial Park, Hsinchu, Taiwan
Tel: 886-3-5772000 Fax: 886-3-5790066

* **Manufacturer Information:** Coretronic Corporation RD Center
No 11, Li Hsing Rd, Science-Based Industrial Park, Hsinchu, 300, Taiwan Technology Engineering Associate Vice President
October 01, 2003

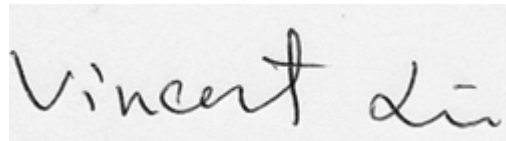

Hsinchu, October 01, 2003

Mr. Vincent Lin

CE Declaration of Conformity for a Class B Digital Device

Directives to which conformity is declared:

EMC Directives 89/336/EEC and Amending Directive 92/31/EEC

And

Low Voltage Directive 73/23/EEC

Standards to which conformity is declared

EN55022: 1998; EN55024: 1998; EN60950: 2000;

EN61000-3-2: 1995; EN61000-3-3: 1995

Manufacturer's Name: Coretronic Corporation

Manufacturer's Address: No 11, Li Hsing Rd, Science-Based Industrial Park, Hsinchu, Taiwan

Importer's Address: Dell Products Europe BV
Raheen Industrial Estate, Limerick, Ireland

Type of Equipment: DLP Projector

Model Number(s): 2200MP

Reference Report Number:

Previously Declared Models:

I, the undersigned, hereby declare that the equipment specified above conforms to the above Directive(s) and standards.

Hsinchu, Taiwan

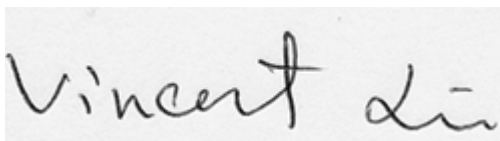

October 01, 2003

Mr. Vincent Lin

Head of RD Center

Canadian Regulatory Information (Canada Only)

This digital apparatus does not exceed the Class B limits for radio noise emissions from digital apparatus set out in the Radio Interference Regulations of the Canadian Department of Communications.

Note that Industry Canada regulations provided, that changes or modifications not expressly approved by Dell Inc. could void your authority to operate this equipment.

This Class B digital apparatus meets all requirements of the Canadian Interference-Causing Equipment Regulations.

Cet appareil numérique de la classe B respecte toutes les exigences du Règlement sur le matériel brouilleur du Canada.

EN 55022 Compliance (Czech Republic Only)

This device belongs to Class B devices as described in EN 55022, unless it is specifically stated that it is a Class A device on the specification label. The following applies to devices in Class A of EN 55022 (radius of protection up to 30 meters). The user of the device is obliged to take all steps necessary to remove sources of interference to telecommunication or other devices.

Pokud není na typovém štítku počítače uvedeno, že spadá do třídy A podle EN 55022, spadá automaticky do třídy B podle EN 55022. Pro zařízení zařazená do třídy A (ochranné pásmo 30m) podle EN 55022 platí následující. Dojde-li k rušení telekomunikačních nebo jiných zařízení, je uživatel povinen provést taková opatření, aby rušení odstranil.

VCCI Class 2 Notice (Japan Only)

This equipment complies with the limits for a Class 2 digital device (devices used in or adjacent to a residential environment) and conforms to the standards for information technology equipment that are set by the Voluntary Control Council for Interference for preventing radio frequency interference in residential areas.



Class B ITE

この装置は、情報処理装置等電波障害自主規制協議会 (VCCI) の基準に基づくクラス B 情報技術装置です。この装置は家庭環境で使用することを目的としていますが、ラジオやテレビジョン受信機に近接して使用されると、受信障害を引き起こすことがあります。取扱説明書に従って正しい取り扱いをしてください。

MIC Notice (South Korea Only)

B Class Device



명 칭 / 모 델 명 : Projector / 2200MP
인 증 번 호 :
인증받은자의상호 : 델컴퓨터(주)
제 조 년 월 일 : 2003
제 조 자 / 제 조 국 : Coretronic Corporation / 대만

기종별	사용자 안내문
B급 기기 (가정용 정보통신기기)	이 기기는 가정용으로 전자파적합등록을 한 기기로서 주거지역에서는 물론 모든 지역에서 사용할 수 있습니다.

Please note that this device has been approved for non-business purposes and may be used in any environment, including residential areas.

Polish Center for Testing and Certification Notice

The equipment should draw power from a socket with an attached protection circuit (a three-prong socket). All equipment that works together (computer, monitor, printer, and so on) should have the same power supply source.

The phasing conductor of the room's electrical installation should have a reserve short-circuit protection device in the form of a fuse with a nominal value no larger than 16 amperes (A).

To completely switch off the equipment, the power supply cable must be removed from the power supply socket, which should be located near the equipment and easily accessible.

A protection mark "B" confirms that the equipment is in compliance with the protection usage requirements of standards PN-93/T-42107 and PN-89/E-06251.

Wymagania Polskiego Centrum Badań i Certyfikacji

Urządzenie powinno być zasilane z gniazda z przyłączonym obwodem ochronnym (gniazdo z kołkiem). Współpracujące ze sobą urządzenia (komputer, monitor, drukarka) powinny być zasilane z tego samego źródła.

Instalacja elektryczna pomieszczenia powinna zawierać w przewodzie fazowym rezerwową ochronę przed zwarciami, w postaci bezpiecznika o wartości znamionowej nie większej niż 16A (amperów).

W celu całkowitego wyłączenia urządzenia z sieci zasilania, należy wyjąć wtyczkę kabla zasilającego z gniazdka, które powinno znajdować się w pobliżu urządzenia i być łatwo dostępne.

Znak bezpieczeństwa "B" potwierdza zgodność urządzenia z wymaganiami bezpieczeństwa użytkowania zawartymi w PN-93/T-42107 i PN-EN 55022:1996.

Jeżeli na tabliczce znamionowej umieszczono informację, że urządzenie jest klasy A, to oznacza to, że urządzenie w środowisku mieszkalnym może powodować zakłócenia radioelektryczne. W takich przypadkach można żądać od jego użytkownika zastosowania odpowiednich środków zaradczych.

Pozostałe instrukcje bezpieczeństwa

- Nie należy używać wtyczek adapterowych lub usuwać kołka obwodu ochronnego z wtyczki. Jeżeli konieczne jest użycie przedłużacza to należy użyć przedłużacza 3-żyłowego z prawidłowo połączonym przewodem ochronnym.
- System komputerowy należy zabezpieczyć przed nagłymi, chwilowymi wzrostami lub spadkami napięcia, używając eliminatora przepięć, urządzenia dopasowującego lub bezzakłócenowego źródła zasilania.
- Należy upewnić się, aby nic nie leżało na kablach systemu komputerowego, oraz aby kable nie były umieszczone w miejscu, gdzie można byłoby na nie nadeptywać lub potykać się o nie.
- Nie należy rozlewać napojów ani innych płynów na system komputerowy.
- Nie należy wpychać żadnych przedmiotów do otworów systemu komputerowego, gdyż może to spowodować pożar lub porażenie prądem, poprzez zwarcie elementów wewnętrznych.
- System komputerowy powinien znajdować się z dala od grzejników i źródeł ciepła. Ponadto, nie należy blokować otworów wentylacyjnych. Należy unikać kładzenia luźnych papierów pod komputer oraz umieszczania komputera w ciasnym miejscu bez możliwości cyrkulacji powietrza wokół niego.

NOM Information (Mexico Only)

The following information is provided on the device(s) described in this document in compliance with the requirements of the official Mexican standards (NOM)

Exporter:	Dell Inc. One Dell Way Round Rock, TX 78682
Importer:	Dell Computer de México, Paseo de la Reforma 2620, 11th Floor Col. Lomas Altas México DF CP 11950
Ship to:	Dell Computer de Mexico, S.A. de C.V. al Cuidado de Kuehne & Nagel de México S. de R.L., Avenida Soles No. 55 Col. Peñon de los Baños, 15520 Mexico, D.F.
Supply voltage:	> 100–240 VAC
Frequency:	50–60 Hz
Current consumption:	2.7 A

Regulatory Listing

Safety Certifications:

- UL 60950
- cUL
- NOM
- CE Mark--EN60950: 2000
- EZU
- IEC 60950:1999
- TÜV GS
- PCBC
- GOST
- CCC
- PSB
- TÜV-S

EMC Certifications:

- FCC Part 15 Class B
 - CE Mark--EN55022:1998 Class B, EN61003-3:1995, EN55024:1998, EN61000-3-2:1995, EN61000-3-3:1995
 - ICES-003
 - EZU
 - PCBC
 - C-Tick
 - VCCI Class B ITE
 - MIC
-

[Back to Contents Page](#)

与 Dell 联系

要通过以下方式与 Dell 联系，可访问以下网站：

- www.dell.com
- support.dell.com 技术支持
- premiersupport.dell.com 教育、政府、医疗和中型/大型商业客户提供技术支持，其中包括大客户、白金客户以及金客户

在您所在国家/地区的具体网址，在下表中找到相应的国家/地区。

注意：免号适用于在所列的国家/地区境内使用。

如果要与 Dell 联系，使用以下表格中提供的子地址、区号和代。如果要帮助您确定使用哪一代与地或者国性信运商联系。

国家/地区 城市 国 接入 国家/地区代 城市代	部 名称或者服 范 、网站及 子邮件地址	区号	本地 号 及 免 号
Anguilla	General Support		toll free:800-335-0031
Antigua and Barbuda	General Support		1-800-805-5924
Argentina (Buenos Aires) International Access Code:00 Country Code:54 City Code:11	Technical Support and Customer Care		toll free: 0800 444 0733
	Sales		toll free: 0810 444 3355
	Tech Support Fax	11	4515-7139
	Customer Care Fax	11	4515-7138
	Website: www.dell.com.ar		
Aruba	General Support		toll-free:800-1578
Australia (Sydney) International Access Code:0011	E-mail (Australia): au_tech_support@dell.com		
	E-mail (New Zealand): nz_tech_support@dell.com		

Country Code:61 City Code:2	Home and Small Business		1-300-65-55-33
	Government and Business		toll free: 1-800-633-559
	Preferred Accounts Division (PAD)		toll free: 1-800-060-889
	Customer Care		toll free: 1-800-819-339
	Corporate Sales		toll free: 1-800-808-385
	Transaction Sales		toll free: 1-800-808-312
	Fax		toll free: 1-800-818-341
Austria (Vienna) International Access Code:900 Country Code:43 City Code:1	Switchboard	01	491 040
	Home/Small Business Sales	01	795676-02
	Home/Small Business Fax	01	795676-05
	Home/Small Business Customer Care	01	795676-03
	Preferred Accounts/Corporate Customer Care		0660-8056
	Home/Small Business Technical Support	01	795676-04
	Preferred Accounts/Corporate Technical Support		0660-8779
	Website: support.euro.dell.com		
	E-mail: tech_support_central_europe@dell.com		
Bahamas	General Support		toll-free:1-866-278-6818
Barbados	General Support		1-800-534-3142
Belgium (Brussels) International Access Code:00 Country Code:32 City Code:2	Technical Support	02	481 92 88
	Customer Care	02	481 91 19
	Home/Small Business Sales		toll free: 0800 16884
	Corporate Sales	02	481 91 00
	Fax	02	481 92 99
	Switchboard	02	481 91 00

	Website: support.euro.dell.com		
	E-mail: tech_be@dell.com		
	E-mail for French Speaking Customers: support.euro.dell.com/be/fr/emaildell/		
Bermuda	General Support		1-800-890-0748
Bolivia	General Support		toll free: 800-10-0238
Brazil			toll free: 0800 903355
International Access Code:00	Customer Support, Technical Support		
Country Code:55	Technical Support Fax	51	481-5470
City Code:51	Customer Care Fax	51	481-5480
	Sales		toll free: 0800 903390
	Website: www.dell.com/br		
British Virgin Islands	General Support		toll-free:1-866-278-6820
Brunei	Customer Technical Support (Penang, Malaysia)	604	633 4966
Country Code:673	Customer Service (Penang, Malaysia)	604	633 4949
	Transaction Sales (Penang, Malaysia)	604	633 4955
Canada (North York, Ontario)	Automated Order-Status System		toll free: 1-800-433-9014
International Access Code:011	AutoTech (Automated technical support)		toll free: 1-800-247-9362
	Customer Care Home & Home Office & Small Business		1-800-847-4096
	Customer Care Medium, Large, Commercial, Government (100+ Employees)		1-800-326-9463
	Technical Support Home & Home Office & Small Business		1-800-847-4096
	Technical Support Medium, Large, Commercial, Government (100+ Employees)		1-800-387-5757

	Sales (direct-from outside Toronto)		1-800-387-5752
	Sales (direct-from within Toronto)		416-758-2200
	Sales (federal government, education, and medical)		1-800-567-7542
	TechFax		toll free: 1-800-950-1329
Cayman Islands	General Support		1-800-805-7541
Chile (Santiago) Country Code:56 City Code:2	Sales, Customer Support, and Technical Support		toll free: 1230-020-4823
China (Xiamen) Country Code:86 City Code:592	Tech Support website: support.ap.dell.com/china		
	Tech Support E-mail: cn_support@dell.com		
	Tech Support Fax		818-1350
	Projector Technical Support Phone		toll free: 800 858 2920
	Customer Experience		toll free: 800 858 2060
	Home and Small Business		toll free: 800 858 2222
	Preferred Accounts Division		toll free: 800 858 2062
	Large Corporate Accounts North		toll free: 800 858 2999
	Large Corporate Accounts North Government and Education		toll free: 800 858 2955
	Large Corporate Accounts East		toll free: 800 858 2020
	Large Corporate Accounts East Government and Education		toll free: 800 858 2669
	Large Corporate Accounts Queue Team		toll free: 800 858 2572

	Large Corporate Accounts South		toll free: 800 858 2355
	Large Corporate Accounts West		toll free: 800 858 2811
	Large Corporate Accounts GCP		toll free: 800 858 2055
	Large Corporate Account Key Accounts		toll-free:800-858- 2628
	Large Corporate Accounts Spare Parts		toll free: 800-858-- 2621
Colombia	General Support		980-9-15-3978
Costa Rica	General Support		0800-012-0435
Czech Republic (Prague) International Access Code:00 Country Code:420 City Code:2	Technical Support	02	22 83 27 27
	Customer Care	02	22 83 27 11
	Fax	02	22 83 27 14
	TechFax	02	22 83 27 28
	Switchboard	02	22 83 27 11
	Website: support.euro.dell.com		
	E-mail: czech_dell@dell.com		
Denmark (Horsholm) International Access Code:00 Country Code:45	Technical Support		70230182
	Customer Care(Relational)		70230184
	Home/Small Business Customer Care		32875505
	Switchboard (Relational)		32871200
	Fax Switchboard (Relational)		32871201
	Switchboard (Home/Small Business)		32875000
	Fax Switchboard (Home/Small Business)		32875001
	Website: support.euro.dell.com		
	E-mail Support (portable computers): den_nbk_support@dell.com		
	E-mail Support (desktop computers): den_support@dell.com		
E-mail Support (servers):			

	Nordic_server_support@dell.com		
Dominica	General Support		toll free: 1-866-278-6821
Dominican Republic	General Support		toll free: 1-800-156-1588
Ecuador	General Support		toll-free 999-119
El Salvador	General Support		01-889-753-0777
Finland (Helsinki) International Access Code:990 Country Code:358 City Code:9	Technical Support	09	253 313 60
	Technical Support Fax	09	253 313 81
	Relational Customer Care	09	253 313 38
	Home/Small Business Customer Care	09	693 791 94
	Fax	09	253 313 99
	Switchboard	09	253 313 00
	Website: support.euro.dell.com		
	E-mail: fin_support@dell.com		
France (Paris) (Montpellier) International Access Code:00 Country Code:33 City Code:(1)(4)	Home and Small Business		
	Technical Support	0825	387 270
	Customer Care	0825	823 833
	Switchboard	0825	004700
	Switchboard (calls from outside of France)	04	99 75 40 00
	Sales	0825	004 700
	Fax (calls from outside of France)	04	99 75 40 001
	Website: support.euro.dell.com		
	E-mail: support.euro.dell.com/fr/fr/emaildell/		
	Corporate		
	Technical Support	0825	004 719
	Customer Care	0825	338 339
	Fax	01	55 94 71 01
Switchboard	01	55 94 71 00	

	Sales	01	55 94 71 00
Germany (Langen) International Access Code:00 Country Code:49	Technical Support	06103	766-7200
	Home/Small Business Customer Care		0180-5-224 400
	Global Segment Customer Care	06103	766-9570
	Preferred Accounts Customer Care	06103	766-9420
	Large Accounts Customer Care	06103	766-9560
	Public Accounts Customer Care	06103	766-9555
	Switchboard	06103	766-7000
	Website: support.euro.dell.com		
	E-mail: tech_support_central_europe@dell.com		
Grenada	General Support		toll free:1-866-540-3355
Guatemala	General Support		1-800-999-0136
Guyana	General Support		toll free:1-877-440-6511
Hong Kong International Access Code:001 Country Code:852	Technical Support(Dimension™ and Inspiron™)		296-93188
	Technical Support (OptiPlex™, Latitude™ , and Dell Precision™)		296-93191
	Customer Service (non-technical, post-sales issues)		800-93-8291
	Transaction Sales		toll free: 800 96 4109
	Large Corporate Accounts HK		toll free: 800 96 4108
	Large Corporate Accounts GCP HK		toll free: 800 90 3708
India	Technical Support		1600-33-8045
	Sales		1600-33-8044
Ireland	Ireland Technical Support	1850	543 543

(Cherrywood) International Access Code:16 Country Code:353	UK Technical Support (dial within UK only)	0870	908 0800
	Home User Customer Care	01	204 4095
	Small Business Customer Care	01	204 4444
	Corporate Customer Care	01	204 4003
	UK Customer Care (dial number within UK only)	0870	906 0010
	Ireland Sales	01	204 4444
	UK Sales (dial within UK only)	0870	907 4000
	SalesFax	01	204 0144
	Fax	01	204 5960
	Switchboard	01	204 4444
	Website: support.euro.dell.com		
	E-mail: dell_direct_support@dell.com		
Italy (Milan) International Access Code:00 Country Code:39 City Code:2	Home and Small Business		
	Technical Support	02	577 826 90
	Customer Care	02	696 821 14
	Fax	02	696 821 13
	Switchboard	02	696 821 12
	Website: support.euro.dell.com		
	E-mail: support.euro.dell.com/it/it/emaildell/		
	Corporate		
	Technical Support	02	577 826 90
	Customer Care	02	577 825 55
	Fax	02	577 035 30
	Switchboard	02	577 821
	Website: support.euro.dell.com		
	E-mail: support.euro.dell.com/it/it/emaildell/		
Jamaica	General Support (dial from within Jamaica only)		1-800-404-9205

Japan (Kawasaki) International Access Code:001 Country Code:81	Web site: support.jp.dell.com		
	Technical Support		toll free: 0120-981-690
	Technical Support Outside of Japanese	44	556-3468
	Customer Care	44	556-4240
Korea (Seoul) International Access Code:001 Country Code:82 City Code:2	Technical Support		toll free: 080-200-3800
	Sales		toll free: 080-200-3600
	Customer Service (Penang, Malaysia)		toll free: 604-633-4949
	Customer Service (Seoul, Korea)		080-200-3800
	Fax		2194-6202
	Switchboard		2194-6000
Latin America	Customer Technical Support (Austin, Texas, U.S.A.)	512	728-4093
	Customer Service (Austin, Texas, U.S.A.)	512	728-3619
	Fax (Technical Support and Customer Service) (Austin, Texas, U.S.A.)	512	728-3883
	Sales (Austin, Texas, U.S.A.)	512	728-4397
	SalesFax (Austin, Texas, U.S.A.)	512	728-4600 or 728-3772
Luxembourg International Access Code:00 Country Code:352	Technical Support (Brussels, Belgium)	02	481 92 88
	Home/Small Business Sales (Brussels, Belgium)		toll free: 080016884
	Corporate Sales (Brussels, Belgium)	02	481 91 00
	Customer Care (Brussels, Belgium)	02	481 91 19
	Switchboard (Brussels, Belgium)	02	481 91 00
	Fax (Brussels, Belgium)	02	481 92 99
	Website: support.euro.dell.com		
	E-mail: tech_be@dell.com		
Macao Country Code:853	Technical Support		toll free: 0800 582
	Customer Service (Penang, Malaysia)		604 633 4949

	Transaction Sales		toll free: 0800 581
Malaysia (Penang) International Access Code:00 Country Code:60 City Code: 4	Technical Support		toll free: 1 800 888 298
	Customer Service	4	633 4949
	Transaction Sales		toll free: 1 800 888 202
	Corporate Sales		toll free: 1 800 888 213
Mexico International Access Code:00 Country Code:52	Customer Technical Support		001-877-384-8979 or 001-877-269- 3383
	Sales		50-81-8800 or 01-800-888-3355
	Customer Service		001-877-384-8979 or001-877-269- 3383
	Main		50-81-8800 or 01-800-888-3355
Montserrat	General Support		toll free:1-866-278- 6822
Netherlands Antilles	General Support		001-800-882-1519
Netherlands (Amsterdam) International Access Code:00 Country Code:31 City Code:20	Technical Support	20	674 4500
	Home/Small and Medium Business	20	674 5500
	Home/Small and Medium Business Fax	20	674 4775
	Home/Small and Medium Business Customer Care	20	674 4200
	Corporate	20	674 5000
	Corporate Fax	20	674 4779
	Corporate Customer Care	20	674 4325
	Website: support.euro.dell.com		
	E-mail: support.euro.dell.com/nl/nl/emaildell/		

New Zealand	E-mail (New Zealand): nz_tech_support@dell.com		
	E-mail (Australia): au_tech_support@dell.com		
	Home and Small Business		0800 446 255
	Government and Business		0800 444 617
	Sales		0800 441 567
	Fax		0800 441 566
Nicaragua	General Support		001-800-220-1006
Norway (Lysaker) International Access Code:00 Country Code:47	Technical Support		671 16882
	Relational Customer Care		671 17514
	Home/Small Business Customer Care		231 62298
	Switchboard		671 16800
	Fax Switchboard		671 16865
	Website: support.euro.dell.com		
	E-mail Support (portable computers): nor_nbk_support@dell.com		
	E-mail Support (desktop computers): nor_support@dell.com		
	E-mail Support (servers): nordic_server_support@dell.com		
Panama	General Support		001-800-507-0962
Peru	General Support		0800-50-669
Poland (Warsaw) International Access Code:011 Country Code:48	Customer Service Phone	22	57 95 700
	Customer Care	22	57 95 999
	Sales	22	57 95 750
	Switchboard	22	57 95 999
	Customer Service Fax	22	57 95 806
	Reception Desk Fax	22	57 95 998
	Website: support.euro.dell.com		

	E-mail: pl_support_tech@dell.com		
Portugal International Access Code:00 Country Code:35	Technical Support	35	800 834 077
	Customer Care		800 300 415 or 800 834 075
	Sales		800 300 410 or 800 300 411 or 800 300 412 or 121 422 07 10
	Fax	35	121 424 01 12
	E-mail: support.euro.dell.com/es/es/emaildell/		
Puerto Rico	General Support		1-800-805-7545
St. Kitts and Nevis	General Support		toll free:1-877-441-4731
St. Lucia	General Support		1-800-882-1521
St. Vincent and the Grenadines	General Support		toll free:1-877-441-4740
Singapore (Singapore) International Access Code:005 Country Code:65	Technical Support		toll free: 800 6011 051
	Customer Service (Penang, Malaysia)	604	633 4949
	Transaction Sales		toll free: 800 6011 054
	Corporate Sales		toll free: 800 6011 053
South Africa (Johannesburg) International Access Code:09/091 Country Code:27 City Code:11	Technical Support	011	709 7710
	Customer Care	011	709 7707
	Sales	011	709 7700
	Fax	011	706 0495
	Switchboard	011	709 7700
	Website: support.euro.dell.com		
	E-mail: dell_za_support@dell.com		
Southeast Asian/Pacific Countries	Customer Technical Support, Customer Service, and Sales (Penang, Malaysia)	604	633-4810

Spain (Madrid) International Access Code:00 Country Code:34 City Code:91	Home and Small Business		
	Technical Support	91	902 100 130
	Customer Care	91	902 118 540
	Sales	91	902 118 541
	Switchboard	91	902 118 541
	Fax	91	902 118 539
	Website: support.euro.dell.com		
	E-mail: support.euro.dell.com/es/es/emaildell/		
	Corporate		
	Technical Support	91	902 100 130
	Customer Care	91	902 118 546
	Switchboard	91	722 92 00
	Fax	91	722 95 83
	Website: support.euro.dell.com		
	E-mail: support.euro.dell.com/es/es/emaildell/		
Sweden (Upplands Vasby) International Access Code:00 Country Code:46 City Code:8	Technical Support	08	590 05 199
	Relational Customer Care	08	590 05 642
	Home/Small Business Customer Care	08	587 70 527
	Employee Purchase Program (EPP) Support		20 140 14 44
	Fax Technical Support	08	590 05 594
	Sales	08	590 05 185
	Website: support.euro.dell.com		
	E-mail: swe_support@dell.com		
	E-mail Support for Latitude and Inspiron: Swe-nbk_kats@dell.com		
	E-mail Support for OptiPlex: Swe_kats@dell.com		
	E-mail Support for Servers: nordic_server_support@dell.com		
Switzerland (Geneva) International Access Code:00	Technical Support (Home and Small Business)	22	0844 811 411
	Technical Support (Corporate)	22	0844 822 844
	Customer Care (Home and Small Business)	22	0848 802 202

Country Code:41	Customer Care(Corporate)		0848 821 721	
City Code:22	Switchboard	22	799 01 01	
	Fax	22	799 01 90	
	Website: support.euro.dell.com			
	E-mail:swisstech@dell.com			
	E-mail for French-speaking HSB and Corporate Customers: support.euro.dell.com/ch/fr/emaildell/			
Taiwan International Access Code:002 Country Code:886	Technical Support (portable and desktop computers)		toll free: 00801 86 1011	
	Technical Support (Servers)		toll free: 0080 60 1256	
	Transaction Sales		toll free:0800 651 228 or 0800 33 556	
	Corporate Sales		toll free: 0080 651 227/ 0800 33 555	
Thailand International Access Code:001 Country Code:66	Technical Support		toll free: 088 006 007	
	Customer Service (Penang, Malaysia)	604	633 4949	
	Sales		toll free: 088 006 009	
Trinidad and Tobago	General Support		1-800-805-8035	
Turks and Caicos Islands	General Support		toll free:1-866-540- 3355	
U.K. (Bracknell) International Access Code:44 Country Code:44	Technical Support (Corporate/Preferred Accounts/PAD [1000+ employees])	0870	908 0500	
	Technical Support (Direct/PAD and general)	0870	908 0800	
	Global Accounts Customer Care	01344	373 185 or 373 186	
	Corporate Customer Care	0870	908 0500	
	Preferred Accounts (500-5000 employees)	01344	373 196	

	Customer Care		
	Central Government Customer Care	01344	373 193
	Local Government & Education Customer Care	01344	373 199
	Health Customer Care	01344	373 194
	Home/Small Business Sales	0870	907 4000
	Home/Small Business Customer Care	0870	906 0010
	Corporate/Public Sector Sales	01344	860 456
	Website: support.euro.dell.com		
	Customer Care website: dell.co.uk/lca/customerservices		
	E-mail: dell_direct_support@dell.com		
Uruguay	General Support		toll free:000-413-598-2521
U.S.A. (Austin, Texas)	Automated Order-Status System		toll free: 1-800-433-9014
International Access Code:011	AutoTech (portable and desktop computers)		toll free: 1-800-247-9362
Country Code:1	Projectors Technical Support		toll free: 1-877-459-7298
	Customer Service		toll free: 1-800-624-9897
	Dell Sales		toll free: 1-800-289-3355 or toll free: 1-800-879-3355
	Dell Outlet Store (Dell refurbished computers)		toll free: 1-888-798-7561
	Software and Peripherals Sales		toll free: 1-800-671-3355
	Spare Parts Sales		toll free: 1-800-357-3355
	Extended Service and Warranty Sales		toll free: 1-800-247-4618
	Fax		toll free: 1-800-727-8320

	Dell Services for the Deaf, Hard-of-Hearing, or Speech-Impaired		toll free: 1-877-DELLTTY (1-877-335-5889)
U.S. Virgin Islands	General Support		1-877-673-3355
Venezuela	General Support		8001-3605

[返回目录](#)